

# HQPE10003

---

**SNOW MACHINE  
SNEEUWMACHINE  
MACHINE À NEIGE  
MÁQUINA DE NIEVE  
SCHNEEMASCHINE**



USER MANUAL	3
HANDLEIDING	6
MODE D'EMPLOI	9
MANUAL DEL USUARIO	12
BEDIENUNGSANLEITUNG	15



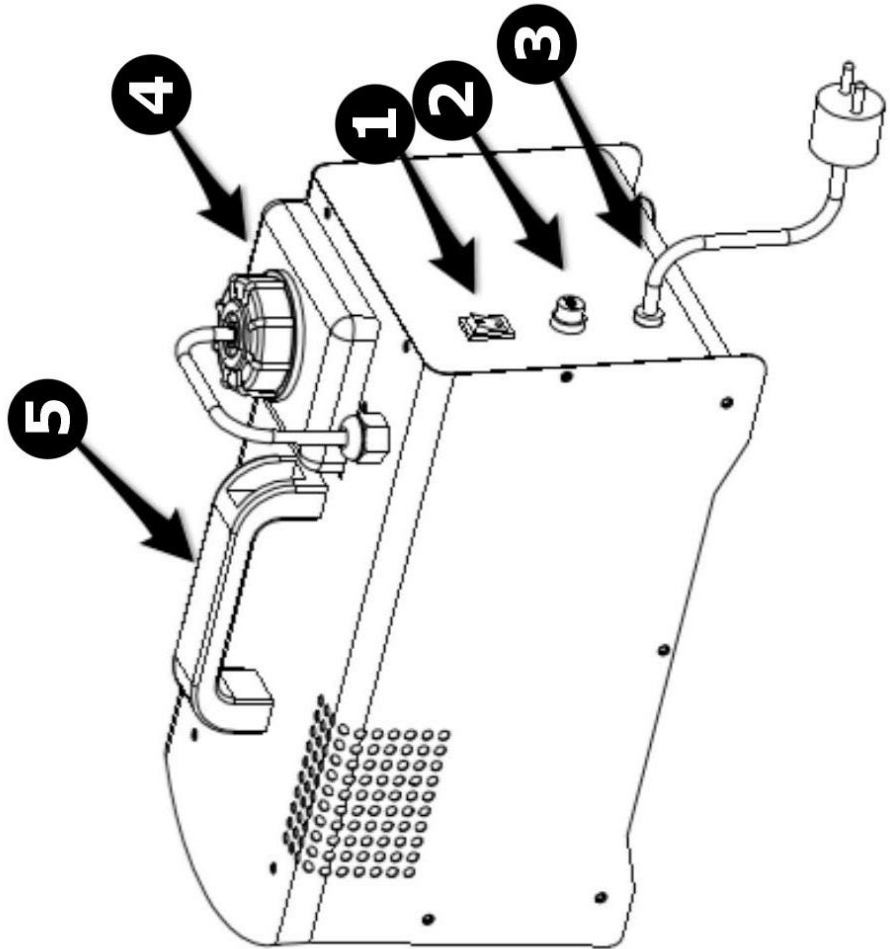

# USER MANUAL

## 1. Introduction

To all residents of the European Union

### Important environmental information about this product









This symbol on the device or the package indicates that disposal of the device after its lifecycle could harm the environment. Do not dispose of the unit (or batteries) as unsorted municipal waste; it should be taken to a specialized company for recycling. This device should be returned to your distributor or to a local recycling service. Respect the local environmental rules.

**If in doubt, contact your local waste disposal authorities.**

Thank you for choosing HQPower™! Please read the manual thoroughly before bringing this device into service. If the device was damaged in transit, do not install or use it and contact your dealer.

## 2. Safety Instructions

	Be very careful during the installation: touching live wires can cause life-threatening electroshocks.
	Do not touch the device during operation as the housing heats up.
	Indoor use only.
	Keep this device away from rain and moisture.
	Unplug the mains lead before opening the housing.
	Use only with dedicated snow liquid. Do not pour hot liquid into the tank.

- Damage caused by disregard of certain guidelines in this manual is not covered by the warranty and the dealer will not accept responsibility for any ensuing defects or problems.
- A qualified technician should install and service this device.
- Do not switch the device on immediately after it has been exposed to changes in temperature. Protect the device against damage by leaving it switched off until it has reached room temperature.
- This device falls under protection class 1. It is therefore essential that the device be earthed. Have a qualified person carry out the electric connection.
- Make sure that the available voltage does not exceed the voltage stated in the specifications of this manual.
- If the external flexible cable or cord of this luminaire is damaged, it shall be replaced by a special cord or cord exclusively available from the manufacturer or his service agent.
- Disconnect the device from the mains to clean it or when it is not in use. Handle the power cord by the plug only.
- Note that damage caused by user modifications to the device are not covered by the warranty.
- Keep the device away from children and unauthorised users.
- Do not aim the device at anyone.
- Make sure there is always enough liquid in the tank to keep the device from overheating.

### 3. General Guidelines

Refer to the **Velleman® Service and Quality Warranty** on the last pages of this manual.

- This device is designed for professional use on stage, in discos, theatres, etc. The device should only be used indoors with an alternating current of max. 230 V~, 50 Hz.
- Snow machines are not designed for permanent operation: regular operation breaks will prolong their lives.
- Do not shake the device. Avoid brute force when installing or operating the device.
- Familiarise yourself with the functions of the device before actually using it. Do not allow operation by unqualified people. Any damage that may occur will most probably be due to unprofessional use of the device.
- Use the original packaging if the device is to be transported.
- All modifications of the device are forbidden for safety reasons.
- Only use the device for its intended purpose. Other uses may lead to short circuits, burns, electroshocks etc. Using the device in an unauthorised way will void the warranty.

### 4. Overview

Refer to the illustrations on page 2 of this manual.

<b>1</b>	on-off switch
<b>2</b>	fuse
<b>3</b>	power input

<b>4</b>	tank
<b>5</b>	handle

### 5. Installation

- Select a location where the device is protected against extreme heat, dust and moisture. Ensure a minimum distance of 0.5 m between the device and any nearby surface or passer-by.
- Install the device on a flat and stable non-slippery surface.
- Use an appropriate safety cable to fix the device (e.g. VDLSC7 or VDLSC8) when mounted overhead.

### 6. Operation

1. Connect the device to the mains and switch on. The device is ready for use.
2. The device will automatically produce artificial snow. Note that the snow output is fixed and cannot be adjusted.
3. Switch off after use, disconnect from the mains and let the device cool down. Remove any fluid from the tank before storing.

### 7. Cleaning and Maintenance

Before starting any cleaning or maintenance activities:

1. Unplug the device's power cord from the outlet.
2. Let the device cool down.

#### Cleaning

- Use normal glass cleaner and a soft cloth to wipe off the outside casing.
- Always be sure to dry all parts completely before plugging the unit back in.
- Cleaning frequency depends on the environment in which the unit operates (i.e. smoke, fog residue, dust, dew). It is important to keep the pump clean after use as snow liquid can be corrosive. Empty the tank from snow liquid, fill with fresh water and switch on the device to let water run through the pump system for 1 minute.
- Do not immerse the device in any liquid.

**Maintenance**

- All screws should be tightened and free of corrosion.
- The housing, the lenses, the mounting supports and the installation location (e.g. ceiling, suspension, trussing) should not be deformed, modified or tampered with; e.g. do not drill extra holes in mounting supports, do not change the location of the connections...
- Mechanically moving parts must not show any signs of wear and tear.
- The electric power supply cables must not show any damage. Have a qualified technician maintain the device.
- There are no user-serviceable parts, apart from the fuse and the lamp.
- Refer to an authorized dealer for service and/or spare parts.

**7.2 Replacing the fuse**

1. Unplug the device's power cord from the outlet.
2. Let the device cool down.
3. Remove the rear cover with an appropriate screwdriver.
4. Open the fuse holder.
5. Replace with an identical fuse.
6. Insert the fuse holder back in its place, replace the rear cover and reconnect power.

**8. Technical Specifications**

power supply .....	230 V~, 50 Hz
power consumption .....	800 W, Pf 0.96
output .....	30 m <sup>3</sup> /min.
tank capacity .....	1.2 L
dimensions .....	310 x 175 x 238 mm
weight .....	3.2 kg
standard snow liquid (5 L) .....	VDLSW5 (not incl.)

**Use this device with original accessories only. Velleman nv cannot be held responsible in the event of damage or injury resulting from (incorrect) use of this device. For more info concerning this product and the latest version of this manual, please visit our website [www.hqpower.eu](http://www.hqpower.eu). The information in this manual is subject to change without prior notice.**

**© COPYRIGHT NOTICE**

**The copyright to this manual is owned by Velleman nv. All worldwide rights reserved.** No part of this manual may be copied, reproduced, translated or reduced to any electronic medium or otherwise without the prior written consent of the copyright holder.

# HANDLEIDING

## 1. Inleiding

**Aan alle ingezetenen van de Europese Unie**

**Belangrijke milieu-informatie betreffende dit product**



Dit symbool op het toestel of de verpakking geeft aan dat, als het na zijn levenscyclus wordt weggeworpen, dit toestel schade kan toebrengen aan het milieu. Gooi dit toestel (en eventuele batterijen) niet bij het gewone huishoudelijke afval; het moet bij een gespecialiseerd bedrijf terecht komen voor recycling. U moet dit toestel naar uw verdeler of naar een lokaal recyclingpunt brengen. Respecteer de plaatselijke milieuwetgeving.

**Hebt u vragen, contacteer dan de plaatselijke autoriteiten betreffende de verwijdering.**

Dank u voor uw aankoop! Lees deze handleiding grondig door voor u het toestel in gebruik neemt. Werd het toestel beschadigd tijdens het transport, installeer het dan niet en raadpleeg uw dealer.

## 2. Veiligheidsvoorschriften

	Wees voorzichtig bij de installatie: raak geen kabels aan die onder stroom staan, om dodelijke elektroshocks te vermijden.
	Raak het toestel niet aan wanneer het in gebruik is: de behuizing wordt warm.
	Gebruik het toestel enkel binnenshuis.
	Bescherm dit toestel tegen regen en vochtigheid.
	Ontkoppel het toestel van het lichtnet alvorens de behuizing te openen.
	Gebruik het toestel enkel met de geschikte sneeuwvloeistof. Giet geen warme vloeistof in het reservoir.

- De garantie geldt niet voor schade door het negeren van bepaalde richtlijnen in deze handleiding en uw dealer zal de verantwoordelijkheid afwijzen voor defecten of problemen die hier rechtstreeks verband mee houden.
- Laat dit toestel installeren en onderhouden door een geschoolde technicus.
- Schakel het toestel niet onmiddellijk in nadat het werd blootgesteld aan temperatuurschommelingen. Om beschadiging te vermijden, moet u wachten tot het toestel de kamertemperatuur heeft bereikt.
- Dit toestel valt onder beschermingsklasse 1. Het toestel moet dus geaard zijn. De elektrische aansluiting mag enkel door een vakman uitgevoerd worden.
- De beschikbare netspanning mag niet hoger zijn dan de spanning vermeld in de specificaties achteraan de handleiding.
- Als de voedingskabel beschadigd is, dan moet deze vervangen worden door een speciale kabel of set verkrijgbaar bij de fabrikant of zijn vertegenwoordiger.
- Trek de stekker uit het stopcontact voordat u het toestel reinigt of als u het niet gebruikt. Houd de voedingskabel altijd vast bij de stekker en niet bij de kabel.
- Schade door wijzigingen die de gebruiker heeft aangebracht aan het toestel valt niet onder de garantie.
- Houd dit toestel uit de buurt van kinderen en onbevoegden.
- Richt het toestel niet op personen.
- Zorg ervoor dat er voldoende vloeistof in het reservoir is, om oververhitting van het toestel te voorkomen.

### 3. Algemene richtlijnen

Raadpleeg de **Velleman® service- en kwaliteitsgarantie** achteraan deze handleiding.

- Dit toestel is ontworpen voor professioneel gebruik op podia, in disco's, theaters, enz. U mag dit toestel enkel binnenshuis gebruiken en aansluiten op een wisselspanning van maximum 230 VAC / 50Hz.
- Sneeuwmachines zijn niet geschikt voor permanent gebruik: een regelmatige pauze verlengt de levensduur.
- Schud het toestel niet. Vermijd brute kracht tijdens de installatie of de bediening van het toestel.
- Leer eerst de functies van het toestel kennen voor u het gaat gebruiken. Ongeschoolde personen mogen dit toestel niet gebruiken. Meestal is beschadiging het gevolg van ondeskundig gebruik van het toestel.
- Gebruik de oorspronkelijke verpakking tijdens het transport.
- Om veiligheidsredenen mag u geen wijzigingen aanbrengen.
- Gebruik het toestel enkel waarvoor het gemaakt is. Andere toepassingen kunnen leiden tot kortsluitingen, brandwonden, elektrische schokken, enz. De garantie vervalt automatisch bij ongeoorloofd gebruik.

### 4. Omschrijving

Raadpleeg de afbeeldingen op pagina 2 van deze handleiding.

<b>1</b>	aan/uit-schakelaar
<b>2</b>	zekering
<b>3</b>	voedingsingang

<b>4</b>	reservoir
<b>5</b>	handgreep

### 5. Montage

- Zorg ervoor dat bij het kiezen van een montageplaats, het toestel niet aan extreme hitte, stof en vocht wordt blootgesteld. Houd een minimumafstand van 0.5 m tussen het toestel en de muur of personen.
- Installeer het toestel op een effen, stabiel en slipvrij oppervlak.
- Bevestig het toestel met een geschikte veiligheidskabel (bv. VDLSC7 of VDLSC8) bij montage in de hoogte.

### 6. Gebruik

1. Steek de stekker in het stopcontact en schakel het toestel in. Het toestel is gebruiksklaar.
2. Het toestel produceert automatisch kunstmatige sneeuw. De sneeuwuitstoot is constant en kan niet ingesteld worden.
3. Schakel het toestel uit na gebruik, trek de stekker uit het stopcontact en laat het afkoelen. Verwijder alle vloeistof uit het reservoir voor u het toestel opbergt.

### 7. Reiniging en onderhoud

Voor het reinigen of onderhoud:

1. Ontkoppel het toestel van het lichtnet.
2. Laat het toestel afkoelen.

#### Reiniging

- Gebruik een glasreiniger en een zachte doek om de behuizing te reinigen.
- Zorg ervoor dat alle onderdelen volledig droog zijn voordat u het toestel opnieuw aansluit.
- De frequentie van de reiniging hangt van de omgeving af (bv. rook, stof, vocht). Het is belangrijk om de pomp te reinigen na gebruik, sneeuwvloeistof kan zeer bijtend zijn. Verwijder de sneeuwvloeistof uit het reservoir, vul het met zuiver water en schakel het toestel in om het water door het pompsysteem te laten lopen gedurende 1 minuut.
- Dompel het toestel nooit onder in een vloeistof.

**Onderhoud**

- Alle schroeven moeten goed zijn aangespannen en mogen geen sporen van roest vertonen.
- De behuizing, de lenzen, de montagebeugels en de montageplaats (bijvoorbeeld plafond, ophanging of gebinte) mogen niet vervormd of aangepast worden, geen extra gaten in montagebeugels boren, de aansluitingen niet verplaatsen...
- Mechanisch bewegende delen mogen geen sporen van slijtage vertonen.
- De voedingskabels mogen niet beschadigd zijn. Laat het toestel onderhouden door een geschoolde technicus.
- Er zijn geen door de gebruiker vervangbare onderdelen in dit toestel, behalve de zekering en de lamp.
- Contacteer uw verdeler voor eventuele reserveonderdelen.

**7.2 De zekering vervangen**

1. Ontkoppel het toestel van het lichtnet.
2. Laat het toestel afkoelen.
3. Verwijder het deksel (achterkant) met een geschikte schroevendraaier.
4. Open de zekeringhouder.
5. Vervang de defecte zekering door een zekering van hetzelfde type.
6. Plaats de zekeringhouder terug in het toestel en schakel de stroom weer in.

**8. Technische specificaties**

voeding .....	230 V~, 50 Hz
verbruik.....	800 W, Pf 0.96
uitstoot.....	30 m³/min
inhoud reservoir .....	1.2 L
afmetingen.....	310 x 175 x 238 mm
gewicht.....	3.2 kg
standaard sneeuwvloestof (5 L) .....	VDLSW5 (niet meegelev.)

**Gebruik dit toestel enkel met originele accessoires. Velleman nv is niet aansprakelijk voor schade of kwetsuren bij (verkeerd) gebruik van dit toestel. Voor meer informatie over dit product en de laatste versie van deze handleiding, zie [www.hqpower.eu](http://www.hqpower.eu). De informatie in deze handleiding kan te allen tijde worden gewijzigd zonder voorafgaande kennisgeving.**

**© AUTEURSRECHT**

**Velleman nv heeft het auteursrecht voor deze handleiding. Alle wereldwijde rechten voorbehouden.** Het is niet toegestaan om deze handleiding of gedeelten ervan over te nemen, te kopiëren, te vertalen, te bewerken en op te slaan op een elektronisch medium zonder voorafgaande schriftelijke toestemming van de rechthebbende.



# MODE D'EMPLOI

## 1. Introduction

### Aux résidents de l'Union européenne

#### Informations environnementales importantes concernant ce produit







 Ce symbole sur l'appareil ou l'emballage indique que l'élimination d'un appareil en fin de vie peut polluer l'environnement. Ne pas jeter un appareil électrique ou électronique (et des piles éventuelles) parmi les déchets municipaux non sujets au tri sélectif ; une déchetterie traitera l'appareil en question. Renvoyer l'appareil à votre fournisseur ou à un service de recyclage local.

Il convient de respecter la réglementation locale relative à la protection de l'environnement.

#### En cas de questions, contacter les autorités locales pour élimination.

Nous vous remercions de votre achat ! Lire attentivement le présent mode d'emploi avant la mise en service de l'appareil. Si l'appareil a été endommagé pendant le transport, ne pas l'installer et consulter votre revendeur.

## 2. Consignes de sécurité

	Être prudent lors de l'installation : toucher un câble sous tension peut causer des électrochocs mortels.
	Ne pas toucher l'appareil lorsqu'il est en service : le boîtier s'échauffe !
	Utiliser cet appareil uniquement à l'intérieur.
	Protéger l'appareil contre la pluie et l'humidité.
	Débrancher le câble d'alimentation avant d'ouvrir le boîtier.
	Utiliser l'appareil uniquement avec le liquide approprié. Ne pas verser de liquide chaud dans le réservoir.

- La garantie ne se s'applique pas aux dommages survenus en négligeant certaines directives de ce mode d'emploi et votre revendeur déclinera toute responsabilité pour les problèmes et les défauts qui en résultent.
- L'installation et l'entretien doivent être effectués par un technicien qualifié.
- Ne pas brancher immédiatement l'appareil après exposition à des variations de température. Afin d'éviter des dommages, attendre jusqu'à ce que l'appareil ait atteint la température ambiante.
- Cet appareil ressort à la classe de protection 1. L'appareil doit donc être mis à la terre. La connexion électrique doit être effectuée par un technicien qualifié.
- S'assurer que la tension réseau ne dépasse pas la tension indiquée dans les spécifications.
- Si le câble d'alimentation est endommagé, il doit être remplacé par un câble ou un ensemble spécial disponible auprès du fabricant ou son agent de service.
- Déconnecter l'appareil avant de le nettoyer ou lorsqu'il n'est pas utilisé. Tirer sur la fiche pour débrancher l'appareil ; non pas sur le câble.
- Les dommages occasionnés par des modifications par le client ne tombent pas sous la garantie.
- Garder l'appareil hors de la portée des enfants et des personnes non autorisées.
- Ne jamais orienter l'appareil sur des personnes.
- Pour éviter tout risque de surchauffe, s'assurer que le réservoir est toujours rempli de liquide.

### 3. Directives générales

Se référer à la **garantie de service et de qualité Velleman®** en fin de ce mode d'emploi.

- Cet appareil a été développé pour un usage professionnel dans des discothèques, des théâtres, etc. Utiliser cet appareil à l'intérieur et uniquement avec une source de courant CA de max. 230 V~, 50 Hz.
- Les machines à neige ne conviennent pas à un usage continu : des pauses régulières prolongeront la durée de vie.
- Éviter de secouer l'appareil. Éviter d'exercer une force excessive et traiter l'appareil avec circonspection pendant l'installation ou l'opération.
- Se familiariser avec le fonctionnement de l'appareil avant de l'utiliser. Seules des personnes qualifiées sont autorisées à utiliser cet appareil. La plupart des dégâts sont causés par un usage non professionnel de l'appareil.
- Transporter l'appareil dans son emballage original.
- Il est interdit de modifier l'appareil pour des raisons de sécurité.
- N'utiliser l'appareil qu'à sa fonction prévue. Tout autre usage peut causer des courts-circuits, des brûlures, des électrochocs, etc. Un usage impropre annule d'office la garantie.

### 4. Description

Se référer aux illustrations en page 2 de ce mode d'emploi.

<b>1</b>	interrupteur on/off
<b>2</b>	fusible
<b>3</b>	entrée d'alimentation

<b>4</b>	réservoir
<b>5</b>	poignée

### 5. Installation

- Sélectionner un endroit de montage où l'appareil n'est pas exposé à la chaleur extrême, à la poussière ou à l'humidité. Assurer une distance minimale de 0.5 m entre l'appareil et une surface ou une personne.
- Mettre l'appareil sur une surface plane, stable et antidérapante.
- Pour un montage en suspension, fixer l'appareil avec un câble de sécurité approprié (p. ex. VDLSC7 ou VDLSC8).

### 6. Emploi

1. Brancher l'appareil sur une prise électrique et allumer le. L'appareil est prêt à l'emploi.
2. L'appareil produira automatiquement de la neige artificielle. Il n'est pas possible de régler l'émission de neige.
3. Après utilisation, éteindre et débrancher l'appareil et laisser le refroidir. Vider le liquide du réservoir avant de ranger l'appareil.

### 7. Nettoyage et entretien

Avant tout nettoyage ou entretien :

1. Débrancher le câble d'alimentation.
2. Laisser refroidir l'appareil.

#### Nettoyage

- Utiliser un nettoyant à vitres normal et un chiffon doux pour nettoyer le boîtier.
- Laisser bien sécher toutes les pièces avant de reconnecter l'appareil.
- La fréquence de nettoyage dépend de l'environnement d'installation (p. ex. fumée, résidus de brouillard, poussière, condensation). Il est important de nettoyer la pompe après utilisation, le liquide à neige peut être corrosif. Vider le liquide à neige du réservoir, remplir d'eau claire et allumer l'appareil pour laisser couler l'eau à travers le système de pompe pendant 1 minute.
- Ne jamais immerger l'appareil dans un liquide.

**Entretien**

- Serrer les vis et vérifier qu'elles ne rouillent pas.
- Ne pas déformer, modifier ou altérer le boîtier, les lentilles, les supports de montage et l'emplacement d'installation (par exemple des plafonds, constructions portantes) par exemple ne pas percer des trous additionnels dans un support, ne pas modifier l'emplacement des connexions...
- Les parties mécaniques mobiles ne peuvent pas être usées.
- Les câbles d'alimentation ne peuvent pas être endommagés. L'entretien doit être effectué par un technicien qualifié.
- Il n'y a aucune pièce réparable par l'utilisateur sauf le fusible et la lampe.
- Commander des pièces de rechange éventuelles chez votre revendeur.

**7.2 Remplacer le fusible**

1. Débrancher le câble d'alimentation.
2. Laisser refroidir l'appareil.
3. Retirer le couvercle arrière avec un tournevis approprié.
4. Ouvrir le porte-fusible.
5. Remplacer le fusible défectueux par un fusible du même type.
6. Réinsérer le porte-fusible, replacer le capuchon et rebrancher le câble d'alimentation.

**8. Spécifications techniques**

alimentation .....	230 V~, 50 Hz
consommation .....	800 W, Pf 0.96
débit .....	30 m <sup>3</sup> /min
capacité du réservoir .....	1.2 L
dimensions.....	310 x 175 x 238 mm
poids.....	3.2 kg
liquide à neige standard (5 L) .....	VDLSW5 (non incl.)

**N'employer cet appareil qu'avec des accessoires d'origine. Velleman SA ne peut, dans la mesure conforme au droit applicable être tenue responsable des dommages ou lésions (directs ou indirects) pouvant résulter de l'utilisation de cet appareil. Pour plus d'information concernant cet article et la dernière version de cette notice, visiter notre site web [www.hqpower.eu](http://www.hqpower.eu). Les spécifications et le contenu de ce mode d'emploi peuvent être modifiés sans notification préalable.**

**© DROITS D'AUTEUR**

**Velleman SA est l'ayant droit des droits d'auteur de ce mode d'emploi. Tous droits mondiaux réservés.** Toute reproduction, traduction, copie ou diffusion, intégrale ou partielle, du contenu de ce mode d'emploi par quelque procédé ou sur tout support électronique que ce soit est interdite sans l'accord préalable écrit de l'ayant droit.

# MANUAL DEL USUARIO

## 1. Introducción

### A los ciudadanos de la Unión Europea

#### Importantes informaciones sobre el medio ambiente concerniente a este producto









Este símbolo en este aparato o el embalaje indica que, si tira las muestras inservibles, podrían dañar el medio ambiente. No tire este aparato (ni las pilas, si las hubiera) en la basura doméstica; debe ir a una empresa especializada en reciclaje. Devuelva este aparato a su distribuidor o a la unidad de reciclaje local. Respete las leyes locales en relación con el medio ambiente.

#### Si tiene dudas, contacte con las autoridades locales para residuos.

¡Gracias por elegir HQPower™! Lea atentamente las instrucciones del manual antes de usar el aparato. Si ha sufrido algún daño en el transporte no lo instale y póngase en contacto con su distribuidor.

## 2. Instrucciones de seguridad

	Cuidado durante la instalación: puede sufrir una peligrosa descarga eléctrica al tocar un cable conectado a la red eléctrica.
	¡No toque el aparato durante su operación: la caja se calienta!
	Utilice el aparato sólo en interiores.
	No exponga este equipo a lluvia ni humedad.
	Desconecte el cable de alimentación de la red antes de abrir la caja.
	Utilice el aparato sólo con el líquido adecuado. Nunca introduzca un líquido caliente en el depósito.

- Los daños causados por descuido de las instrucciones de seguridad de este manual invalidarán su garantía y su distribuidor no será responsable de ningún daño u otros problemas resultantes.
- La instalación y el mantenimiento deben ser realizados por un técnico cualificado.
- No conecte el aparato si ha estado expuesto a grandes cambios de temperatura. Espere hasta que el aparato llegue a la temperatura ambiente.
- Este aparato pertenece a la clase de protección 1. Por lo tanto, es esencial que el aparato esté puesto a tierra. La conexión eléctrica debe llevarla a cabo un técnico cualificado.
- Asegúrese de que la tensión de red no sea mayor que la tensión indicada en las especificaciones.
- Si el cable flexible está dañado, pida a un distribuidor o centro de servicio técnico autorizado reemplazarlo.
- Desconecte siempre el aparato si no va a usarlo durante un largo período de tiempo o antes de limpiarlo. Tire siempre del enchufe para desconectar el cable de red, nunca del propio cable.
- Los daños causados por modificaciones no autorizadas, no están cubiertos por la garantía.
- Mantenga el aparato lejos del alcance de personas no capacitadas y niños.
- No apunte el aparato a nadie.
- Para evitar un sobrecalentamiento del aparato, asegúrese de que el depósito siempre incluya líquido.

### 3. Normas generales

Véase la **Garantía de servicio y calidad Velleman®** al final de este manual del usuario.

- Este aparato ha sido diseñado para uso profesional en una discoteca, un teatro, etc. El aparato sólo está permitido para el uso en interiores conectado a una fuente de corriente AC de máx. 230 V~, 50 Hz.
- Este aparato no ha sido diseñado para un uso ininterrumpido. Introduzca frecuentemente una pausa para prolongar la vida del aparato.
- No agite el aparato. Evite usar excesiva fuerza durante la instalación y el uso.
- Familiarícese con el funcionamiento del aparato antes de utilizarlo. Sólo personas cualificadas pueden manejar este aparato. La mayoría de los daños son causados por un uso inadecuado.
- Transporte el aparato en su embalaje original.
- Por razones de seguridad, las modificaciones no autorizadas del aparato están prohibidas.
- Utilice sólo el aparato para las aplicaciones descritas en este manual Utilice sólo la manguera luminosa para aplicaciones descritas en este manual a fin de evitar p.ej. cortocircuitos, quemaduras, descargas eléctricas, etc. Su uso incorrecto anula la garantía completamente.

### 4. Descripción

Véase las figuras en la página 2 de este manual del usuario.

<b>1</b>	interruptor ON/OFF
<b>2</b>	fusible
<b>3</b>	entrada de alimentación

<b>4</b>	depósito
<b>5</b>	asa

### 5. Instalación

- Seleccione un lugar de montaje donde el aparato no esté expuesto a polvo, humedad y calor extremo. Asegure una distancia mínima de 0.5 m entre el aparato y una superficie o una persona.
- Ponga el aparato en una superficie plana, estable y antideslizante.
- Fije el aparato con un cable de seguridad adecuado (p.ej. VDLSC7 o VDLSC8).

### 6. Funcionamiento

1. Enchufe el aparato a una toma eléctrica adecuada y actíVELO. El aparato está listo para su uso.
2. El aparato producirá automáticamente nieve artificial. No es posible regular la emisión de nieve.
3. Después del uso, desactive el aparato, desenchúfelo y deje que se enfríe. Quite el líquido del depósito antes de almacenar el aparato.

### 7. Limpieza y mantenimiento

Antes de iniciar cualquier actividad de limpieza o mantenimiento:

1. Desconecte el aparato de la red eléctrica.
2. Deje que el aparato se enfríe.

#### Limpieza

- Utilice limpiacristales y un paño suave para limpiar la caja.
- Asegúrese siempre de que todas las partes están secas antes de volver a enchufar el aparato a la red eléctrica.
- La frecuencia de la limpieza depende del ambiente, en que se utilice el aparato (p.ej. humo, el uso de máquinas de humo, polvo, etc.) El líquido de nieve es corrosivo. Por tanto, limpie siempre la bomba después del uso. Vacíe el depósito, llénelo con agua, enchufe el aparato y deje que funcione durante 1 minuto.
- No sumerja el aparato en un líquido.

**Mantenimiento**

- Apriete bien las tuercas y los tornillos y verifique que no hay señales de oxidación.
- No modifique la caja, los soportes y las ópticas p.ej. no taladre agujeros adicionales en un soporte o no modifique las conexiones, etc.
- Las partes móviles no pueden mostrar ningún rastro de desgaste y deben estar bien equilibradas.
- No dañe los cables de alimentación. Contacte con un técnico especializado para instalar el aparato. El mantenimiento debe ser realizado por un técnico cualificado.
- El usuario no habrá de efectuar el mantenimiento de ninguna pieza salvo la lámpara.
- Contacte con su distribuidor si necesita piezas de recambio.

**7.2 Reemplazar el fusible**

1. Desconecte el aparato de la red eléctrica.
2. Deje que el aparato se enfríe.
3. Quite la tapa de la parte trasera con un destornillador adecuado.
4. Abra el portafusibles.
5. Reemplace el fusible fundido por uno del mismo tipo.
6. Vuelva a introducir el portafusibles, ponga la tapa trasera y vuelva a enchufar el aparato.

**8. Especificaciones**

alimentación.....	230 V~, 50 Hz
consumo.....	800 W, Pf 0.96
salida.....	30 m³/min.
capacidad del depósito.....	1.2 l
dimensiones.....	310 x 175 x 238 mm
peso.....	3.2 kg
líquido de nieve estándar (5 l).....	VDLSW5 (no incl.)

**Utilice este aparato sólo con los accesorios originales. Velleman NV no será responsable de daños ni lesiones causados por un uso (indebido) de este aparato. Para más información sobre este producto y la versión más reciente de este manual del usuario, visite nuestra página [www.hqpower.eu](http://www.hqpower.eu). Se pueden modificar las especificaciones y el contenido de este manual sin previo aviso.**

**© DERECHOS DE AUTOR**

**Velleman NV dispone de los derechos de autor para este manual del usuario. Todos los derechos mundiales reservados.** Está estrictamente prohibido reproducir, traducir, copiar, editar y guardar este manual del usuario o partes de ello sin el consentimiento previo por escrito del propietario del copyright.

# BEDIENUNGSANLEITUNG

## 1. Einführung

An alle Einwohner der Europäischen Union

### Wichtige Umweltinformationen über dieses Produkt









Dieses Symbol auf dem Produkt oder der Verpackung zeigt an, dass die Entsorgung dieses Produktes nach seinem Lebenszyklus der Umwelt Schaden zufügen kann. Entsorgen Sie die Einheit (oder verwendeten Batterien) nicht als unsortierter Hausmüll; die Einheit oder verwendeten Batterien müssen von einer spezialisierten Firma zwecks Recycling entsorgt

werden. Diese Einheit muss an den Händler oder ein örtliches Recycling-Unternehmen retourniert werden. Respektieren Sie die örtlichen Umweltvorschriften.

**Falls Zweifel bestehen, wenden Sie sich für Entsorgungsrichtlinien an Ihre örtliche Behörde.**

Vielen Dank, dass Sie sich für HQPower™ entschieden haben! Lesen Sie diese Bedienungsanleitung vor Inbetriebnahme sorgfältig durch. Überprüfen Sie, ob Transportschäden vorliegen. Sollte dies der Fall sein, verwenden Sie das Gerät nicht und wenden Sie sich an Ihren Händler.

## 2. Sicherheitshinweise

	Seien Sie während der Installation des Gerätes sehr vorsichtig: Das Berühren von unter Spannung stehenden Leitungen könnte zu lebensgefährlichen elektrischen Schlägen führen.
	Berühren Sie das Gehäuse während des Betriebs nicht, denn das Gehäuse heizt auf.
	Das Gerät eignet sich nur für die Anwendung im Innenbereich.
	Schützen Sie das Gerät vor Regen und Feuchte.
	Trennen Sie das Gerät vom Netz bevor Sie das Gehäuse öffnen.
	Verwenden Sie das Gerät nur mit dem geeigneten Schneefluid. Gießen Sie keine heiße Flüssigkeit in den Tank.

- Bei Schäden, die durch Nichtbeachtung der Bedienungsanleitung verursacht werden, erlischt der Garantieanspruch. Für daraus resultierende Folgeschäden übernimmt der Hersteller keine Haftung.
- Lassen Sie dieses Gerät von einem Fachmann installieren und warten.
- Das Gerät bei Temperaturschwankungen nicht sofort einschalten. Schützen Sie das Gerät vor Beschädigung, indem Sie es ausgeschaltet lassen bis es die Zimmertemperatur erreicht hat.
- Der Aufbau des Gerätes entspricht der Schutzklasse 1. Gemäß den Vorschriften muss das Gerät geerdet sein. Der elektrische Anschluss darf nur von einer Fachkraft durchgeführt werden.
- Vergewissern Sie sich, dass die anzuschließende Netzspannung nicht höher ist als die Netzspannung beschrieben in dieser Bedienungsanleitung.
- Ist das Netzkabel beschädigt, so muss es durch den Hersteller oder seinen Kundendienst ausgetauscht werden.
- Trennen Sie das Gerät bei Nichtbenutzung und vor jeder Reinigung vom Netz. Fassen Sie dazu den Netzstecker an der Grifffläche an und ziehen Sie nie an der Netzleitung.
- Bei Schäden verursacht durch eigenmächtige Änderungen erlischt der Garantieanspruch.
- Halten Sie Kinder und Unbefugte vom Gerät fern.
- Richten Sie das Gerät nicht auf Personen.
- Beachten Sie, dass der Tank immer genügend Fluid enthält, um eine Überhitzung des Gerätes zu vermeiden.

### 3. Allgemeine Richtlinien

Siehe **Velleman® Service- und Qualitätsgarantie** am Ende dieser Bedienungsanleitung.

- Dieses Gerät wurde für den professionellen Einsatz auf Bühnen, in Discotheken, Theatern, usw. entworfen. Verwenden Sie das Gerät nur in Innenräumen und mit einer Wechselspannung von max. 230 V~, 50 Hz.
- Das Gerät eignet sich nicht für permanenten Betrieb: eine regelmäßige Pause verlängert die Lebensdauer.
- Vermeiden Sie Erschütterungen. Vermeiden Sie rohe Gewalt während der Installation und Bedienung des Gerätes.
- Nehmen Sie das Gerät erst in Betrieb, nachdem Sie sich mit seinen Funktionen vertraut gemacht haben. Lassen Sie das Gerät nicht von Personen bedienen, die sich nicht mit dem Gerät auskennen. Meist ist die Beschädigung des Gerätes das Ergebnis von unfachmännischer Bedienung.
- Verwenden Sie die Originalverpackung, wenn das Gerät transportiert werden soll.
- Eigenmächtige Veränderungen sind aus Sicherheitsgründen verboten.
- Verwenden Sie das Gerät nur für Anwendungen beschrieben in dieser Bedienungsanleitung. Jede andere Verwendung ist mit Gefahren wie Kurzschluss, Brandwunden, elektrischem Schlag usw. verbunden. Bei falscher Anwendung dieses Gerätes erlischt der Garantieanspruch.

### 4. Beschreibung

Siehe Abbildungen, Seite 2 dieser Bedienungsanleitung.

<b>1</b>	EIN/AUS-Schalter
<b>2</b>	Sicherung
<b>3</b>	Netzanschluss

<b>4</b>	Tank
<b>5</b>	Handgriff

### 5. Installation

- Achten Sie bei der Wahl des Installationsortes darauf, dass das Gerät keinem Staub, keiner Feuchtigkeit und extremen Temperaturen ausgesetzt wird. Beachten Sie einen Abstand von min. 0.5 m zwischen dem Gerät und der Mauer oder Personen.
- Installieren Sie das Gerät auf einer ebenen, stabilen und rutschfesten Oberfläche.
- Sichern Sie die Überkopf-Montage mit einem geeigneten Sicherungsseil (z.B. VDLSC7 oder VDLSC8).

### 6. Anwendung

1. Stecken Sie den Stecker in die Steckdose und schalten Sie das Gerät ein. Das Gerät ist nun betriebsbereit.
2. Das Gerät erzeugt automatisch artifizielle Schnee. Der Schnee-Ausstoß ist konstant und kann nicht eingestellt werden.
3. Schalten Sie das Gerät nach der Anwendung aus, ziehen Sie den Stecker aus der Steckdose und lassen Sie es abkühlen. Entfernen Sie alle Fluid vor der Lagerung aus dem Tank.

### 7. Reinigung und Wartung

Vor dem Reinigen oder Warten:

1. Trennen Sie das Gerät vom Netz.
2. Lassen Sie das Gerät abkühlen.

#### Reinigung

- Verwenden Sie einen Glasreiniger und ein sanftes Tuch, um das Gehäuse zu reinigen.
- Beachten Sie, dass alle Teile trocken sind, bevor Sie das Gerät wieder mit dem Netz verbinden.
- Die Häufigkeit der Reinigung hängt von der Umgebung ab, in der das Gerät betrieben wird (z.B. Rauch, Einsatz von Maschine, Staub usw.) Das Schneefluid ist korrosiv. Reinigen Sie die Pumpe deshalb nach Gebrauch. Entleeren Sie den Behälter, füllen Sie ihn mit Wasser, schalten Sie das Gerät ein und lassen Sie während 1 Minute funktionieren.
- Tauchen Sie das Gerät nie in eine Flüssigkeit ein.



**Wartung**

- Alle verwendeten Schrauben müssen fest angespannt werden und dürfen keine Rostspuren zeigen.
- Das Gehäuse, die Linsen, die Montagebügel und der Montageort (z.B. Decke oder Gebinde) dürfen nicht angepasst werden, z.B. bohren Sie keine zusätzlichen Löcher in Montagebügeln, verändern Sie die Anschlüsse nicht usw.
- Mechanisch bewegende Teile dürfen keine Spuren von Abnutzung aufweisen.
- Sorgen Sie dafür, dass die Netzkabel nicht beschädigt sind. Lassen Sie das Gerät von einer Fachkraft warten.
- Außer der Lampe gibt es keine zu wartenden Teile.
- Bestellen Sie eventuelle Ersatzteile bei Ihrem Fachhändler.

**7.2 Die Sicherung ersetzen**

1. Trennen Sie das Gerät vom Netz.
2. Lassen Sie das Gerät abkühlen.
3. Entfernen Sie den Deckel (Rückseite) mit einem geeigneten Schraubendreher.
4. Öffnen Sie den Sicherungshalter.
5. Ersetzen Sie die defekte Sicherung durch einen des gleichen Typs.
6. Legen Sie den Sicherungshalter wieder ein, befestigen Sie den Deckel und stecken Sie das Gerät in die Steckdose.

**8. Technische Daten**

Stromversorgung .....	230 V~, 50 Hz
Stromverbrauch.....	800 W, Pf 0.96
Betriebsmodus.....	30 m³/min.
Tankinhalt.....	1.2 l
Abmessungen.....	310 x 175 x 238 mm
Gewicht .....	3.2 kg
Standard-Schneefluid (5 l) .....	VDLSW5 (nicht mitgeliefert)

**Verwenden Sie dieses Gerät nur mit originellen Zubehörteilen. Velleman NV übernimmt keine Haftung für Schaden oder Verletzungen bei (falscher) Anwendung dieses Gerätes. Für mehr Informationen zu diesem Produkt und die neueste Version dieser Bedienungsanleitung, siehe [www.hqpower.eu](http://www.hqpower.eu). Alle Änderungen ohne vorherige Ankündigung vorbehalten.**

**© URHEBERRECHT**  
**Velleman NV besitzt das Urheberrecht für diese Bedienungsanleitung. Alle weltweiten Rechte vorbehalten.** Ohne vorherige schriftliche Genehmigung des Urhebers ist es nicht gestattet, diese Bedienungsanleitung ganz oder in Teilen zu reproduzieren, zu kopieren, zu übersetzen, zu bearbeiten oder zu speichern.

**Velleman® Service and Quality Warranty**

Since its foundation in 1972, Velleman® acquired extensive experience in the electronics world and currently distributes its products in over 85 countries.

All our products fulfill strict quality requirements and legal stipulations in the EU. In order to ensure the quality, our products regularly go through an extra quality check, both by an internal quality department and by specialized external organisations. If, all precautionary measures notwithstanding, problems should occur, please make appeal to our warranty (see guarantee conditions).

**General Warranty Conditions Concerning Consumer Products (for EU):**

- All consumer products are subject to a 24-month warranty on production flaws and defective material as from the original date of purchase.
- Velleman® can decide to replace an article with an equivalent article, or to refund the retail value totally or partially when the complaint is valid and a free repair or replacement of the article is impossible, or if the expenses are out of proportion. You will be delivered a replacing article or a refund at the value of 100% of the purchase price in case of a flaw occurred in the first year after the date of purchase and delivery, or a replacing article at 50% of the purchase price or a refund at the value of 50% of the retail value in case of a flaw occurred in the second year after the date of purchase and delivery.
- **Not covered by warranty:**
  - all direct or indirect damage caused after delivery to the article (e.g. by oxidation, shocks, falls, dust, dirt, humidity...), and by the article, as well as its contents (e.g. data loss), compensation for loss of profits;
  - consumable goods, parts or accessories that are subject to an aging process during normal use, such as batteries (rechargeable, non-rechargeable, built-in or replaceable), lamps, rubber parts, drive belts... (unlimited list);
  - flaws resulting from fire, water damage, lightning, accident, natural disaster, etc....;
  - flaws caused deliberately, negligently or resulting from improper handling, negligent maintenance, abusive use or use contrary to the manufacturer's instructions;
  - damage caused by a commercial, professional or collective use of the article (the warranty validity will be reduced to six (6) months when the article is used professionally);
  - damage resulting from an inappropriate packing and shipping of the article;
  - all damage caused by modification, repair or alteration performed by a third party without written permission by Velleman®.
- Articles to be repaired must be delivered to your Velleman® dealer, solidly packed (preferably in the original packaging), and be completed with the original receipt of purchase and a clear flaw description.
- Hint: In order to save on cost and time, please reread the manual and check if the flaw is caused by obvious causes prior to presenting the article for repair. Note that returning a non-defective article can also involve handling costs.
- Repairs occurring after warranty expiration are subject to shipping costs.
- The above conditions are without prejudice to all commercial warranties.

The above enumeration is subject to modification according to the article (see article's manual).

**Velleman® service- en kwaliteitsgarantie**

Velleman® heeft sinds zijn oprichting in 1972 een ruime ervaring opgebouwd in de elektronikawereld en verteelt op dit moment producten in meer dan 85 landen. Al onze producten beantwoorden aan strikte kwaliteitseisen en aan de wettelijke bepalingen geldig in de EU. Om de kwaliteit te waarborgen, ondergaan onze producten op

regelmatige tijdstippen een extra kwaliteitscontrole, zowel door onze eigen kwaliteitsafdeling als door externe gespecialiseerde organisaties. Mocht er ondanks deze voorzorgen toch een probleem optreden, dan kunt u steeds een beroep doen op onze waarborg (zie waarborgvoorwaarden).

**Algemene waarborgvoorwaarden consumentengoederen (voor Europese Unie):**

- Op alle consumentengoederen geldt een garantieperiode van 24 maanden op productie- en materiaalfouten en dit vanaf de oorspronkelijke aankoopdatum.
  - Indien de klacht gegrond is en een gratis reparatie of vervanging van een artikel onmogelijk is of indien de kosten hiervoor buiten verhouding zijn, kan Velleman® beslissen het desbetreffende artikel te vervangen door een gelijkwaardig artikel of de aankoopsum van het artikel gedeeltelijk of volledig terug te betalen. In dat geval krijgt u een vervangend product of terugbetaling ter waarde van 100% van de aankoopsum bij ontdekking van een gebrek tot één jaar na aankoop en levering, of een vervangend product tegen 50% van de kostprijs of terugbetaling van 50 % bij ontdekking na één jaar tot 2 jaar.
  - **Valt niet onder waarborg:**
    - alle rechtstreekse of onrechtstreekse schade na de levering veroorzaakt aan het toestel (bv. door oxidatie, schokken, val, stof, vuil, vocht...), en door het toestel, alsook zijn inhoud (bv. verlies van data), vergoeding voor eventuele winstderving.
    - verbruiksgoederen, onderdelen of hulpstukken die onderhevig zijn aan veroudering door normaal gebruik zoals bv. batterijen (zowel oplaadbare als niet-oplaadbare, ingebouwd of vervangbaar), lampen, rubberen onderdelen, aandrijfriemen... (onbeperkte lijst).
    - defecten ten gevolge van brand, waterschade, bliksem, ongevallen, natuurrampen, enz.
    - defecten veroorzaakt door opzet, nalatigheid of door een onoordeelkundige behandeling, slecht onderhoud of abnormaal gebruik of gebruik van het toestel strijdig met de voorschriften van de fabrikant.
    - schade ten gevolge van een commercieel, professioneel of collectief gebruik van het apparaat (bij professioneel gebruik wordt de garantieperiode herleid tot 6 maand).
    - schade veroorzaakt door onvoldoende bescherming bij transport van het apparaat.
    - alle schade door wijzigingen, reparaties of modificaties uitgevoerd door derden zonder toestemming van Velleman®.
  - Toestellen dienen ter reparatie aangeboden te worden bij uw Velleman®-verdelers. Het toestel dient vergezeld te zijn van het oorspronkelijke aankoopbewijs. Zorg voor een degelijke verpakking (bij voorkeur de originele verpakking) en voeg een duidelijke foutomschrijving bij.
  - Tip: alvorens het toestel voor reparatie aan te bieden, kijk nog eens na of er geen voor de hand liggende redenen zijn waarom het toestel niet naar behoren werkt (zie handleiding). Op deze wijze kunt u kosten en tijd besparen. Denk eraan dat er ook voor niet-defecte toestellen een kost voor controle aangerekend kan worden.
  - Bij reparaties buiten de waarborgperiode zullen transportkosten aangerekend worden.
  - Elke commerciële garantie laat deze rechten onverminderd.
- Bovenstaande opsomming kan eventueel aangepast worden naargelang de aard van het product (zie handleiding van het betreffende product).**

**Garantie de service et de qualité Velleman®**

Depuis 1972, Velleman® a gagné une vaste expérience dans le secteur de l'électronique et est actuellement distributeur dans plus de 85 pays.

Tous nos produits répondent à des exigences de qualité rigoureuses et à des dispositions légales en vigueur dans l'UE. Afin de garantir la qualité, nous soumettons régulièrement nos produits à des contrôles de qualité supplémentaires, tant par notre propre service qualité que par un service qualité externe. Dans le cas improbable d'un défaut

malgré toutes les précautions, il est possible d'invoquer notre garantie (voir les conditions de garantie).

### Condiions générales concernant la garantie sur les produits grand public (pour l'UE) :

- tout produit grand public est garanti 24 mois contre tout vice de production ou de matériaux à dater du jour d'acquisition effective ;
- si la plainte est justifiée et que la réparation ou le remplacement d'un article est jugé impossible, ou lorsque les coûts s'avèrent disproportionnés, Velleman® s'autorise à remplacer ledit article par un article équivalent ou à rembourser la totalité ou une partie du prix d'achat. Le cas échéant, il vous sera consenti un article de remplacement ou le remboursement complet du prix d'achat lors d'un défaut dans un délai de 1 an après l'achat et la livraison, ou un article de remplacement moyennant 50% du prix d'achat ou le remboursement de 50% du prix d'achat lors d'un défaut après 1 à 2 ans.

#### • sont par conséquent exclus :

- tout dommage direct ou indirect survenu à l'article après livraison (p.e.x. dommage lié à l'oxydation, choc, chute, poussière, sable, impureté...) et provoqué par l'appareil, ainsi que son contenu (p.e.x. perte de données) et une indemnisation éventuelle pour perte de revenus ;
- toute pièce ou accessoire nécessitant un remplacement causé par un usage normal comme p.e.x. piles (rechargeables comme non rechargeables, intégrées ou remplaçables), ampoules, pièces en caoutchouc, courroies... (liste illimitée) ;
- tout dommage qui résulte d'un incendie, de la foudre, d'un accident, d'une catastrophe naturelle, etc. ;
- out dommage provoqué par une négligence, volontaire ou non, une utilisation ou un entretien incorrect, ou une utilisation de l'appareil contraire aux prescriptions du fabricant ;
- tout dommage à cause d'une utilisation commerciale, professionnelle ou collective de l'appareil (la période de garantie sera réduite à 6 mois lors d'une utilisation professionnelle) ;
- tout dommage à l'appareil qui résulte d'une utilisation incorrecte ou différente que celle pour laquelle il a été initialement prévu comme décrit dans la notice ;
- tout dommage engendré par un retour de l'appareil emballé dans un conditionnement non ou insuffisamment protégé.
- toute réparation ou modification effectuée par une tierce personne sans l'autorisation explicite de SA Velleman® ; - frais de transport de et vers Velleman® si l'appareil n'est plus couvert sous la garantie.
- toute réparation sera fournie par l'endroit de l'achat. L'appareil doit nécessairement être accompagné du bon d'achat d'origine et être dûment conditionné (de préférence dans l'emballage d'origine avec mention du défaut) ;
- tuyau : il est conseillé de consulter la notice et de contrôler câbles, piles, etc. avant de retourner l'appareil. Un appareil retourné jugé défectueux qui s'avère en bon état de marche pourra faire l'objet d'une note de frais à charge du consommateur ;
- une réparation effectuée en-dehors de la période de garantie fera l'objet de frais de transport ;
- toute garantie commerciale ne porte pas atteinte aux conditions susmentionnées.

La liste susmentionnée peut être sujette à une complémentation selon le type de l'article et être mentionnée dans la notice d'emploi.

## ES

### Garantía de servicio y calidad Velleman®

Desde su fundación en 1972 Velleman® ha adquirido una amplia experiencia como distribuidor en el sector de la electrónica en más de 85 países. Todos nuestros productos responden a normas de calidad rigurosas y disposiciones legales vigentes en la UE. Para garantizar la calidad, sometemos nuestros productos regularmente a controles de calidad adicionales, tanto a través de nuestro propio servicio de calidad como de un servicio de calidad externo. En el caso improbable de que surgieran problemas a pesar de todas las

precauciones, es posible recurrir a nuestra garantía (véase las condiciones de garantía).

### Condiions generales referentes a la garantía sobre productos de venta al público (para la Unión Europea) :

- Todos los productos de venta al público tienen un periodo de garantía de 24 meses contra errores de producción o errores en materiales desde la adquisición original;
- Si la queja está fundada y si la reparación o sustitución de un artículo no es posible, o si los gastos son desproporcionados, Velleman® autoriza reemplazar el artículo por un artículo equivalente o reembolsar la totalidad o una parte del precio de compra. En este caso, usted recibirá un artículo de recambio o el reembolso completo del precio de compra si encuentra algún fallo hasta un año después de la compra y entrega, o un artículo de recambio al 50% del precio de compra o el reembolso del 50% del precio de compra si encuentra un fallo después de 1 año y hasta los 2 años después de la compra y entrega.

#### Por consiguiente, están excluidos entre otras cosas:

- todos los daños causados directa o indirectamente al aparato (p.ej. por oxidación, choques, caída...) y a su contenido (p.ej. pérdida de datos) después de la entrega y causados por el aparato, y cualquier indemnización por posible pérdida de ganancias;
  - partes o accesorios, que estén expuestos al desgaste causado por un uso normal, como por ejemplo baterías (tanto recargables como no recargables, incorporadas o reemplazables), bombillas, partes de goma, etc. (lista ilimitada);
  - defectos causados por un incendio, daños causados por el agua, rayos, accidentes, catástrofes naturales, etc.;
  - defectos causados a conciencia, descuido o por malos tratos, un mantenimiento inapropiado o un uso anormal del aparato contrario a las instrucciones del fabricante;
  - daños causados por un uso comercial, profesional o colectivo del aparato (el periodo de garantía se reducirá a 6 meses con uso profesional);
  - daños causados por un uso incorrecto o un uso ajeno al que está previsto el producto inicialmente como está descrito en el manual del usuario;
  - daños causados por una protección insuficiente al transportar el aparato.
  - daños causados por reparaciones o modificaciones efectuadas por una tercera persona sin la autorización explícita de Velleman®;
  - se calcula gastos de transporte de y a Velleman® si el aparato ya no está cubierto por la garantía.
  - Cualquier artículo que tenga que ser reparado tendrá que ser devuelto a su distribuidor Velleman®. Devuelva el aparato con la factura de compra original y tráptelo en un embalaje sólido (preferentemente el embalaje original). Incluya también una buena descripción del fallo;
  - Consejo: Lea el manual del usuario y controle los cables, las pilas, etc. antes de devolver el aparato. Si no se encuentra un defecto en el artículo los gastos podrían correr a cargo del cliente;
  - Los gastos de transporte correrán a cargo del cliente para una reparación efectuada fuera del periodo de garantía.
  - Cualquier gesto comercial no disminuye estos derechos.
- La lista previamente mencionada puede ser adaptada según el tipo de artículo (véase el manual del usuario del artículo en cuestión).

## DE

### Velleman® Service- und Qualitätsgarantie

Seit der Gründung in 1972 hat Velleman® sehr viel Erfahrung als Verteiler in der Elektronikwelt in über 85 Ländern aufgebaut. Alle Produkte entsprechen den strengen Qualitätsforderungen und gesetzlichen Anforderungen in der EU. Um die Qualität zu gewährleisten werden unsere Produkte regelmäßig einer zusätzlichen Qualitätskontrolle unterworfen, sowohl von unserer eigenen Qualitätsabteilung als auch von externen spezialisierten Organisationen. Sollten, trotz aller Vorsichtsmaßnahmen, Probleme

auffreten, nehmen Sie bitte die Garantie in Anspruch (siehe Garantiebedingungen).

#### **Allgemeine Garantiebedingungen in Bezug auf Konsumgüter (für die Europäische Union):**

- Alle Produkte haben für Material- oder Herstellungsfehler eine Garantieperiode von 24 Monaten ab Verkaufsdatum.
- Wenn die Klage berechtigt ist und falls eine kostenlose Reparatur oder ein Austausch des Gerätes unmöglich ist, oder wenn die Kosten dafür unverhältnismäßig sind, kann Velleman® sich darüber entscheiden, dieses Produkt durch ein gleiches Produkt zu ersetzen oder die Kaufsumme ganz oder teilweise zurückzuzahlen. In diesem Fall erhalten Sie ein Ersatzprodukt oder eine Rückzahlung im Werte von 100% der Kaufsumme im Falle eines Defektes bis zu 1 Jahr nach Kauf oder Lieferung, oder Sie bekommen ein Ersatzprodukt im Werte von 50% der Kaufsumme oder eine Rückzahlung im Werte von 50 % im Falle eines Defektes im zweiten Jahr.

#### **• Von der Garantie ausgeschlossen sind:**

- alle direkten oder indirekten Schäden, die nach Lieferung am Gerät und durch das Gerät verursacht werden (z.B. Oxidation, Stöße, Fall, Staub, Schmutz, Feuchtigkeit, ...), sowie auch der Inhalt (z.B. Datenverlust), Entschädigung für eventuellen Gewinnausfall.
- Verbrauchsgüter, Teile oder Zubehörteile, die durch normalen Gebrauch dem Verschleiß ausgesetzt sind, wie z.B. Batterien (nicht nur aufladbare, sondern auch nicht aufladbare, eingebaute oder ersetzbare), Lampen, Gummiteile, Treibriemen, usw. (unbeschränkte Liste).
- Schäden verursacht durch Brandschaden, Wasserschaden, Blitz, Unfälle, Naturkatastrophen, usw.
- Schäden verursacht durch absichtliche, nachlässige oder unsachgemäße Anwendung, schlechte Wartung, zweckentfremdete Anwendung oder Nichtbeachtung von Benutzerhinweisen in der Bedienungsanleitung.
- Schäden infolge einer kommerziellen, professionellen oder kollektiven Anwendung des Gerätes (bei gewerblicher Anwendung wird die Garantieperiode auf 6 Monate zurückgeführt).
- Schäden verursacht durch eine unsachgemäße Verpackung und unsachgemäßen Transport des Gerätes.
- alle Schäden verursacht durch unautorisierte Änderungen, Reparaturen oder Modifikationen, die von einem Dritten ohne Erlaubnis von Velleman® vorgenommen werden.
- Im Fall einer Reparatur, wenden Sie sich an Ihren Velleman®-Verteiler. Legen Sie das Produkt ordnungsgemäß verpackt (vorzugsweise die Originalverpackung) und mit dem Original-Kaufbeleg vor. Fügen Sie eine deutliche Fehlerbeschreibung hinzu.
- Hinweis: Um Kosten und Zeit zu sparen, lesen Sie die Bedienungsanleitung nochmals und überprüfen Sie, ob es keinen auf der Hand liegenden Grund gibt, ehe Sie das Gerät zur Reparatur zurückschicken. Stellt sich bei der Überprüfung des Gerätes heraus, dass kein Geräteschaden vorliegt, könnte dem Kunden eine Untersuchungspauschale berechnet.
- Für Reparaturen nach Ablauf der Garantiefrist werden Transportkosten berechnet.
- Jede kommerzielle Garantie lässt diese Rechte unberührt.

Die oben stehende Aufzählung kann eventuell angepasst werden gemäß der Art des Produktes (siehe Bedienungsanleitung des Gerätes).